



Hôtellerie de **P**lein **A**ir



Furniture & Equipement

[WWW.AMICE.BIZ](http://WWW.AMICE.BIZ)



## Fournisseur en Equipements pour l'Hôtellerie de Plein Air.

Implantée **depuis 2001 en Bretagne**, la société Amice s'est consacrée à fournir une vaste gamme d'équipements professionnels spécialement conçue pour répondre aux besoins variés et spécifiques des propriétaires de camping.



Chez Amice, nous mettons un point d'honneur à vous proposer des solutions innovantes, conjuguant efficacité opérationnelle, durabilité environnementale et rentabilité économique pour transformer votre camping en un lieu accueillant, attrayant et respectueux de l'environnement.

**+ de 2 000**  
Campings déjà clients

# SOMMAIRE

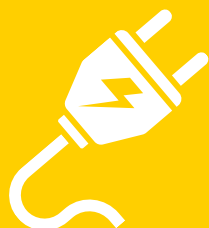

## ÉLECTRICITÉ

COFFRETS DE DISTRIBUTION ÉLECTRIQUE  
& COMPOSANTS

1



## BLOCS SANITAIRES

CLOISONS | PLOMBERIE

11



## MOBIL HOME

LITERIE | RÉCUP EAU | CLIMATISATION | GAZ

23



## EXTÉRIEUR

ECLAIRAGE | MOBILIER EXTÉRIEUR | PAVILLONS

29



## JEUX

INDOOR & OUTDOOR

37

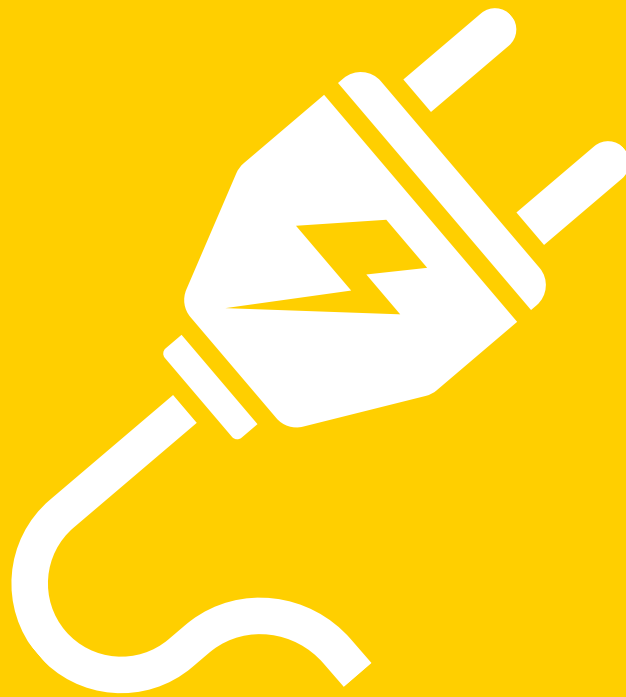

# ÉLECTRICITÉ

COFFRET DE DISTRIBUTION ÉLECTRIQUE  
& COMPOSANTS

- Dimensions extérieures : H 910 x L 232 x P 187 mm
- 1 porte en face avant
- 1 compartiment Fermeture de la porte par clé demi-lune
- Fixation sur radier béton par l'intérieur de la borne
- Coloris : gris (RAL 7035)
- Indice de protection : IP44 - IK10is
- 1 bornier d'arrivée tétrapolaire en 50 mm<sup>2</sup>
- 1 interrupteur de tête 4 x 63 A
- Disjoncteurs différentiels Uni + Neutre 30 mA
- Courbe C
- 1 bornier de terre



ÉLECTRICITÉ

	10A	16A	Tarifs
2 PC	47 002	47 007	393,17 €
3 PC	47 003	47 026	463,89 €
4 PC	47 004	47 042	536,73 €
2 PC 2 Robinets	47 022	47 015	687,19 €
3 PC 2 Robinets	47 023	47 034	757,99 €
4 PC 2 Robinets	47 024	47 051	831,29 €
4 PC 4 Robinets	47 044	47 059	946,79 €

## OPTIONS POSSIBLES SUR DEMANDE

- Coloris : Vert feuillage (RAL 6002)
- Trappes de réarmement pour disjoncteurs
- Version Tranchée
- Disponible en 6A, 10A et 16A

# COFFRET DE DISTRIBUTION ÉLECTRIQUE

- Coffret Thalassa - Polyester renforcé de fibres de verre IK10 - IP66
- Kit de 2 manettes à clef 2331A
- Socle de prise Bals - incliné - 230V - 2P+ T -16A - IP44
- Interrupteur sectionneur
- Appareillage Modulaire Gewiss
- Bornier de raccordement Triphasé



Nos coffrets électriques obéissent aux normes de sécurité en vigueur



## MOBIL HOME EN RACCORDEMENT DIRECT

Nombre de sortie	Référence	Différentiel 30mA général		Référence	Différentiel 30 mA par sortie	
		10A	16A		10A D	16A D
2	CE 2 MH	458,63 €		CE 2 MHD	509,09 €	
3	CE 3 MH	503,43 €		CE 3 MHD	582,85 €	
4	CE 4 MH	527,56 €		CE 4 MHD	622,27 €	
5	CE 5 MH	553,03€		CE 5 MHD	683,54 €	
6	CE 6 MH	622,76 €		CE 6 MHD	791,52 €	
7	CE 7 MH	689,81 €		CE 7 MHD	872,61 €	
8	CE 8 MH	728,08 €		CE 8 MHD	934,32 €	



## EMPLACEMENT NU SUR PC

PC	Référence	Différentiel 30 mA par PC		
		6A	10A	16A
1	CE 1 PC	433,48 €	427,24 €	
2	CE 2 PC	521,90 €	508,67 €	
3	CE 3 PC	564,95 €	530,35 €	
4	CE 4 PC	638,56 €	592,43 €	

### Réglementation NF-C 15-100 section 708



- 4 PC maximum par coffret, placés entre 0,50 et 1,5 m du sol et protégés individuellement par un différentiel 30 mA.
- Une PC ne doit alimenter qu'un seul consommateur (tente, caravane et véhicule de loisirs).
- Le coffret doit être placé au bord de l'emplacement et à maximum 20 mètres du consommateur (tente, caravane et véhicule de loisirs). Et le câble ne doit pas dépasser 25 m.

# OPTIONS SUPPLÉMENTAIRES POSSIBLES

À préciser lors de la demande de devis

ÉLECTRICITÉ

## OPTION COMPTAGE

	CEOE24-MECA	Mécanique (Agrée MID)	30.65 €/compteur
	CEOE24-LCD	Digital LCD (Agrée MID)	30,65 €/compteur

## OPTION FENÊTRE 8 MODULES

	CEO-FC	Comptage seul	23,75 € / 8 modules
	CEO-FR	Réarmement seul	23,75 € / 8 modules

## OPTION DISJONCTEUR À BROCHE

	CEO-E19	Embase clipsable seule	20,88 € / embase
	E20	6A, 10A et 16A	28,60 €/ disjonct
	CEO-BR	BP de réarmement en façade	18,50 € / bouton

## COFFRET SPÉCIFIQUE A LA DEMANDE

Mixte Mobil'Home et PC	sur devis
Mixte 6A, 10A, 16A et 32A	
Monophasé ou Triphasé	
Coffret Thalassa, Cezembre ou autre	

## SUPPORT EN INOX 316 L

	E50	E500	E50-1200	CEOE50R
	Pied simple 75 cm	Pied Double 75 cm	Pied Simple 120 cm	Extension Eau x 2 75 cm
	167,00 €	257,00 €	197,00 €	213,00 €

## N° DES EMPLACEMENTS

Dans le coffret	1,85€ / Numéro
Sous les Prises	1,85€ / Numéro
Coffret + Prises	3,30€ / Numéro











AC 254 0,65 €

Prix HT Départ



# MATÉRIEL ÉLECTRIQUE

ÉLECTRICITÉ

	E17	Interrupteur 32A, 4 pôles, 1 module	29,70 €
	E17-63A	Interrupteur 63A, 2 pôles, 2 modules	35,20 €
	E1700	Disjoncteur différentiel PH+N 6A 30mA	62,90 €
	E1701	Disjoncteur différentiel PH+N 10A 30mA	45,02 €
	E1702	Disjoncteur différentiel PH+N 16A 30mA	45,02 €
	E1706	Disjoncteur différentiel PH+N 32A 30mA	78,10 €
	E2206	Disjoncteur Ph+N 6A	12,20 €
	E2210	Disjoncteur Ph+N 10A	
	E2216	Disjoncteur Ph+N 16A	
	E190	Embase unipolaire à clipser ou à visser	20,51 €
	E2006	Disjoncteur unipolaire à broches 6A	31,10 €
	E2010	Disjoncteur unipolaire à broches 10A	29,90 €
	E2016	Disjoncteur unipolaire à broches 16A	29,90 €
	E24LCD	Compteur mono 40 A Agréé MID LCD	29,40 €
	E24MECA	Compteur mono 40 A Agréé MID Mécanique	28,41 €
	E172	Inter Diff tétrapolaire 40A 30mA type AC	66,50 €
	E173	Inter Diff tétrapolaire 63A 30mA type AC	122,50 €
	E174	Inter Diff tétrapolaire 40A 300mA type AC	74,40 €
	E175	Inter Diff tétrapolaire 63A 300mA type AC	127,60 €

# PRODUITS COMPLÉMENTAIRES

## COFFRET THALASSA

	E31	Coffret 307 x 255 x 164	74,70 €
	E32	Coffret 430 x 330 x 200	125,30 €
	E33	Coffret 530 x 430 x 200	150,40 €
	E31C	Châssis modulaire pour E31	107,75 €
	E32C	Châssis modulaire pour E32	124,20 €
	E33C	Châssis modulaire pour E33	145,35 €

ÉLECTRICITÉ





## ACCESSOIRES ELECTRIQUES

	E13	Coffret 170 x 90 avec 1 PC et 1 fenêtre	52,50 €
	E23	Boitier mural 100 x 100, avec 1 PC, IP 44	16,95 €
	E25	Boitier à fenêtre, 3 modules avec bornier, IP65	22,05 €
	E30M	Fiche Européenne Mâle IP44 2P+T 16A	5,45 €
	E30F	Fiche Européenne Femelle IP44 2P+T 16A	5,45 €
	E26	Socle de prise Européenne IP 44 (5x5)	5,25 €
	E26M	Socle de prise Européenne IP 44 (5x6)	9,50 €
	E27	Socle de prise Française IP 44	5,60 €
	E28	Adaptateur de prise Européenne avec cordon IP 44	9,55 €
	E29	Adaptateur de prise Mâle Européen / Femelle Française IP 44	7,40 €
	E290	Adaptateur de prise Mâle Européen / Femelle Allemande IP 44	12,45 €
	DT-300	Contrôleur mesureur de terre - Testeur de continuité avec enrouleur 7 m	325,00 €

Prix HT Départ

# BORNES DE RECHARGE

ÉLECTRICITÉ

BORNE CAMPIA		CHV10	<b>Charge Lente</b> 6 à 8h pour 120 à 250 km d'autonomie Installation par vos soins	392,00 €
		AC254	Autocollant Diam 80 Interdiction branchement	0,65 €
BORNE I-CON GEWISS		GWJ3402PF	<b>7,4 KW Monophasé</b> + Protections	1429,00 €
		GWJ3404PF	<b>22 KW Triphasé</b> + Protections	1599,00€
		GWJ8102	Colonne support I-CON	615,00 €
		GWJ8037	Tore pilotage Monophasé	96,00 €
		GWJ8038	Tore pilotage Triphasé	215,00 €
BORNE I-ON GEWISS		GWJ1001W	<b>2 X 7,4 KW</b> <b>+ Protections</b> RFID ou 4G Compatible Supervision	8030,00 €
		GWJ1003W	<b>2 X 22 KW</b> <b>+ Protections</b> RFID ou 4G Compatible Supervision	8600,00 €
ELECTROMAPS	Licence supervision + support par borne de recharge			10 €/mois
	Assistance à la mise en service			25 €/Borne
	Commissions sur les sessions de charge			7%
	Option Carte SIM 4G			5€/mois

**\*\*Fourniture et pose : Installation obligatoire par un installateur agréé Qualifelec IRVE.  
Le câblage et la VRD ne sont pas compris dans le forfait.**

Prix HT Départ

**NOUVEAU !**



PrimoAcces

## Maîtrisez l'**ACCÈS À VOS SERVICES** et vos **CONSOMMATIONS**



**Ouverture/fermeture à distance** | **Site en ligne** pour gérer tous vos équipements | **Plusieurs moyens d'accès** : carte et application | **Règles d'utilisation** sur mesure et par client | **Statistiques** d'utilisation en direct et historique

ÉLECTRICITÉ



[contact@atout-ports.com](mailto:contact@atout-ports.com) | 02 97 68 94 37



### GESTION D'ACCÈS



Investissement			Frais de gestion annuels		
Lecteur	Digicode	Installation	Plateforme en ligne	Cartes et app client	Par accès
600 € l'unité	175 € l'unité	Sur devis	450 € pour l'ensemble des équipements	1,3€ à 4€ par carte	40€ à 140€

Prix HT Départ

# ÉCLAIRAGE LED 230V

ÉLECTRICITÉ

TÊTE DE MÂT	DALLE LED		SPOT LED
			
E546	E497	E496	E494
Lanterne Urban	Plafonnier Blanc	Plafonnier Blanc	Spot Crépusculaire + Détection
Alu Ø 380 mm	1200 x 300 mm	600 x 600 mm	Ø perçage 67 mm
29w, 4075 Lm 3000 K	32w, 3600 Lm 4000 K	32w, 3600 Lm 4000 K	7w, 650 Lm, CCT IP65 en façade
315,40 €	173,28 €	47,00 €	38,30 €

<b>HUBLOT</b>		E491	Hublot ovale à détection	200 x 100 mm	18w, 1300 Lm, 3000 K, IP54	21,50 €
		E492	Hublot rond polycarbonate Blanc / Noir	Ø 175 mm	8w, 640 Lm, 3000 K, IP54, IK08	33,60 €
		E493	Hublot rond polycarbonate Blanc / Noir	Ø 211 mm	18w, 1570 Lm, CCT 3000 K - 4000 K IP54, IK08	48,60 €

<b>RÉGLETTE</b>		E72	Réglette LED Avec Inter	60 cm	7w, 400 Lm, 3000 K, Classe II	45,20 €
		E642	Réglette LED IP65 Traversante	120 cm	34w, 4200 Lm, 4000 K, Connexion rapide	45,86 €

# ÉCLAIRAGE SOLAIRE

<b>BALISAGE</b>		ECS4	Plot routier solaire	0,3w, 4000 K, 80 Lm, 40 tonnes	32,15 €
		ECS40	Applique murale solaire	1w, 3000 K, 80 Lm Balisage crépusculaire simple	59,80 €
<b>BORNE ET APPLIQUE</b>		ECS22	Borne 80cm	Veille + Détection 2200 lumens IP65 IK10	192,00 €
		ECS19	Applique Murale	3 Modes d'éclairage à détection IP65 IK10 2000 Lm	106,70 €
		ECS18	Applique solaire murale	6w, 1000 Lm, 3000 K 3 modes d'éclairages	55,00 €

ÉLECTRICITÉ

PROJECTEUR		TÊTE DE MÂT	RUBAN LED
			
ECS9	ECS11	ECS15	ECS24
Projecteur solaire à détection		Éclairage fixe crépusculaire	Éclairage à détection
Pose à 3 m	Pose à 6 m	Pose à 3 m	Télécommandé
15w, 1600 Lm, 3000 K	40w, 4800 Lm, 3000 K	25w, 2000 Lm, 3000 K, Ø 500	20w, 1400 Lm, 2700 K
92,00 €	248,75 €	258,40 €	234,91 €





## Fournisseur en Equipements pour l'Hôtellerie de Plein Air.

 02 97 61 83 29 | 06 89 30 38 60

 [www.amice.biz](http://www.amice.biz)

 [contact@amice.biz](mailto:contact@amice.biz)

 1, rue des Frères Lumière | 56890 PLESCOP

 RCS VANNES 99A443 | SIRET 53046648100021 | APE 4778C | BANQUE CMB

### Conditions générales de vente

#### 1 - PRÉAMBULE

Toute commande implique de la part de l'acheteur l'acceptation des présentes conditions.

#### 2 - PRODUITS

Nos photos du catalogue donnent une indication sur les produits distribués, mais ne sont pas contractuelles. Ceux-ci peuvent être modifiés suivant nos approvisionnements.

#### 3 - COMMANDE

Toute commande est ferme et ne saurait être résiliée pour quelque cause que ce soit par la simple volonté de l'acheteur.

#### 4 - PRIX

Nos prix s'entendent net HT départ. Nos prix sont valables à compter de l'édition sauf erreur d'impression. Ils peuvent être rajustés en fonction d'une augmentation de nos fournisseurs.

#### 5 - TRANSPORT

Nos délais étant donnés à titre indicatif, les retards éventuels ne peuvent donner droit au profit de l'acheteur à indemnisation, baisse de prix ou annulation de commande. Nos marchandises voyagent aux risques et périls du destinataire dès la sortie de notre entrepôt. Il appartient au destinataire d'effectuer toutes vérifications et de faire toutes réserves à l'arrivée du matériel. En cas d'avarie, perte, retard ou vol, le destinataire exercera tout recours contre le transporteur dans les délais et conditions prévus au code de commerce.

#### 6 - GARANTIE

En cas de vices cachés et reconnus, notre limite de garantie s'arrêtera au remplacement de l'article en question, excluant

frais de port, indemnité, main d'oeuvre de remplacement ainsi que dommages et intérêts.

#### 7 - MODALITÉS DE PAIEMENT

Nos marchandises sont payables par chèque ou virement à l'ordre de AMICE, 30% à la commande, solde à réception des marchandises. En cas de paiement survenant après la date d'échéance mentionnée sur la facture, une pénalité de retard pourra être exigée sur la base de 3 fois le taux d'intérêt légal ainsi qu'une indemnité forfaitaire pour frais de recouvrement d'un montant minimum de 40€. Le défaut de paiement d'une facture rend immédiatement exigibles toutes les créances de notre entreprise et entraîne la suspension des livraisons.

#### 8 - RÉSERVE DE PROPRIÉTÉ

L'acquéreur ne devient propriétaire des marchandises qu'après règlement de l'intégralité du prix de celle-ci majoré de ses frais de pénalités éventuellement. À défaut de paiement le vendeur pourra purement et simplement, sans qu'il soit besoin d'une mise en demeure, reprendre les produits ou matériaux objet de la vente. Sont exclues les marchandises non stockées ayant fait l'objet d'une commande spécifique. Si les produits ou matériaux avaient péri ou subi des détériorations pendant qu'ils demeurent sous la garde de l'acheteur, celui-ci en subirait toutes les conséquences.

#### 9 - JURIDICTION

En cas de litige seul le tribunal de commerce de VANNES sera compétent.



# BLOCS SANITAIRES

CLOISONS  
PLOMBERIE  
ÉQUIPEMENTS  
PMR

Cabine EPURE 10 mm  
Hauteur totale de 2120 mm + garde au sol de 90 mm

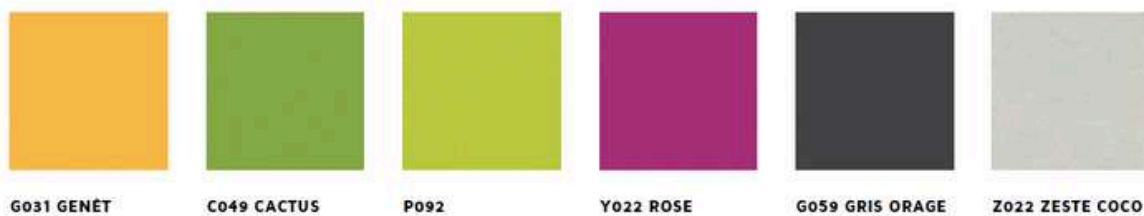

\* Coloris en plus value



	Paumelle
	Bouton porte
	Verrou
	Patère
	Pied cabine

## CABINES SANIKIDS

### Poignées en stratifié ludique au choix et sans verrou :



#### Les + produits :

- Hauteur adaptée aux enfants
- Visserie non traversante
- Joint anti pince-doigt



### Caractéristiques techniques, Assemblage et fixation :

- Liaison sur toute la hauteur par un profilé aluminium pour une utilisation intensive
- Possibilité d'aménager la cabine sans porte
- Joint anti pince-doigts sur toute la hauteur de la cabine
- Visserie non traversante

## MOBILIER STRATIFIÉ COMPACT

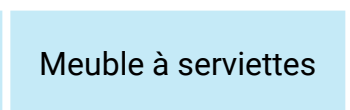
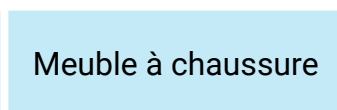
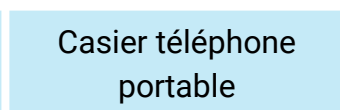
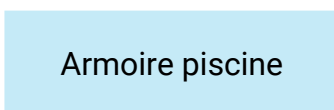
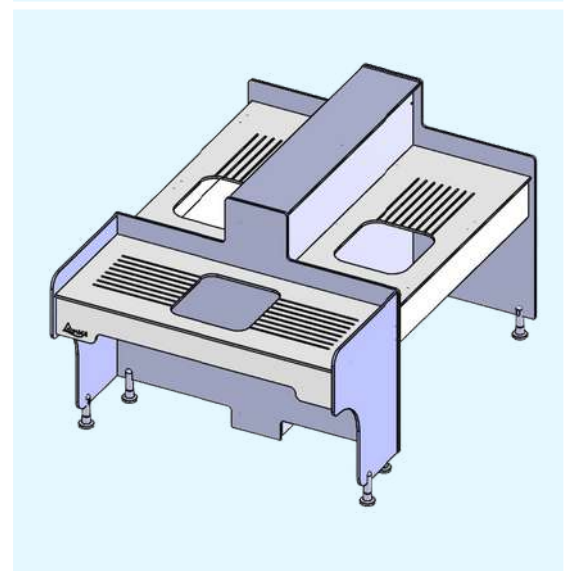
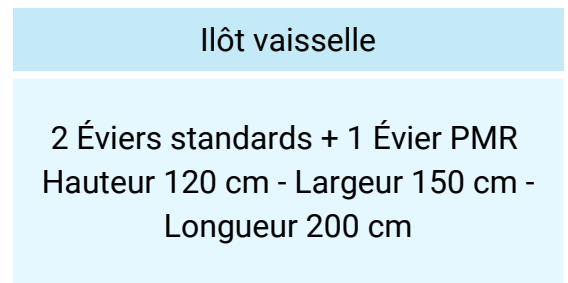
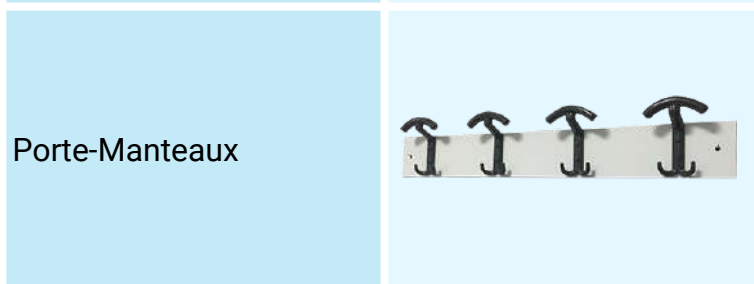
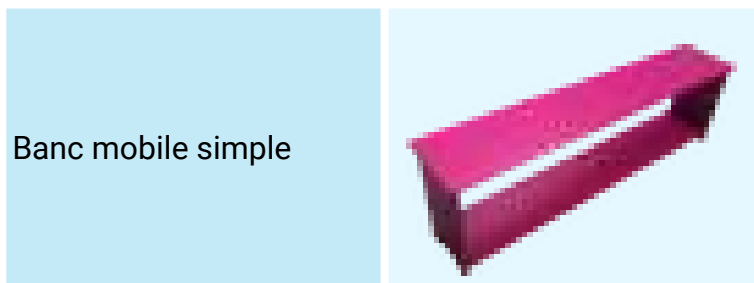
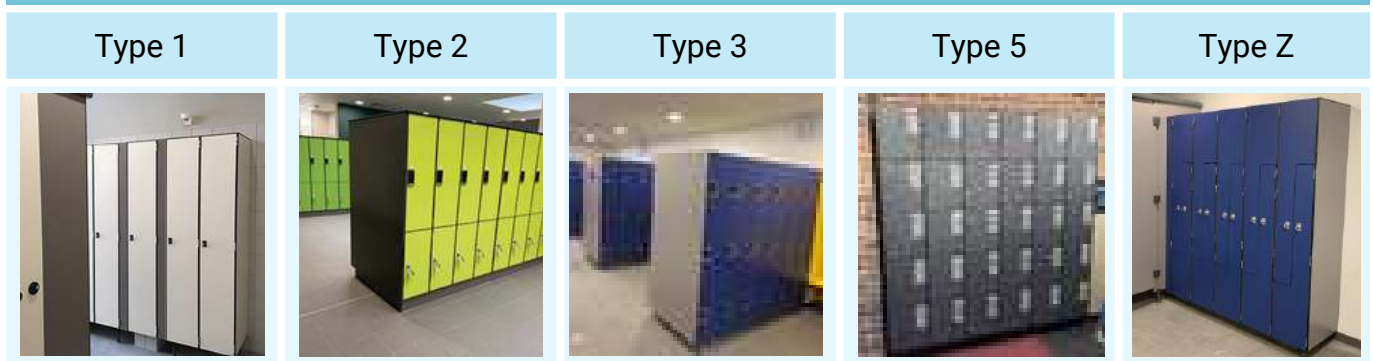

## PLAN ÉVIER / LINGE / LAVABO / BEBE

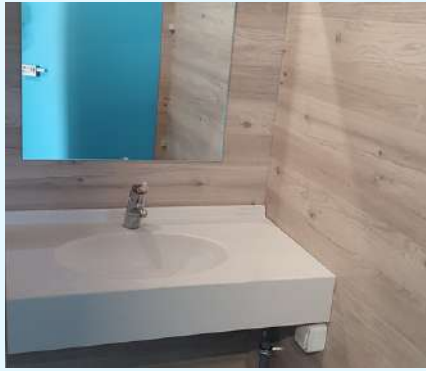

## PLAN MOULÉ EN PIERRE DE SYNTHÈSE



## PLAN ÉVIER / LINGE / LAVABO



Plan en compact 10 mm vasque collée par le dessous

Prix HT Départ

## PLAN SANITAIRE PMR



PLHS	Plan linge PMR 1000 x 650	601,36 €
PEHS	Plan évier PMR 1000 x 650	658,89 €
PVHS	Plan vasque SLIM PMR 800 x 500	298,00 €
PVHAS	Plan vasque d'angle PMR 640 x 640	394,00 €

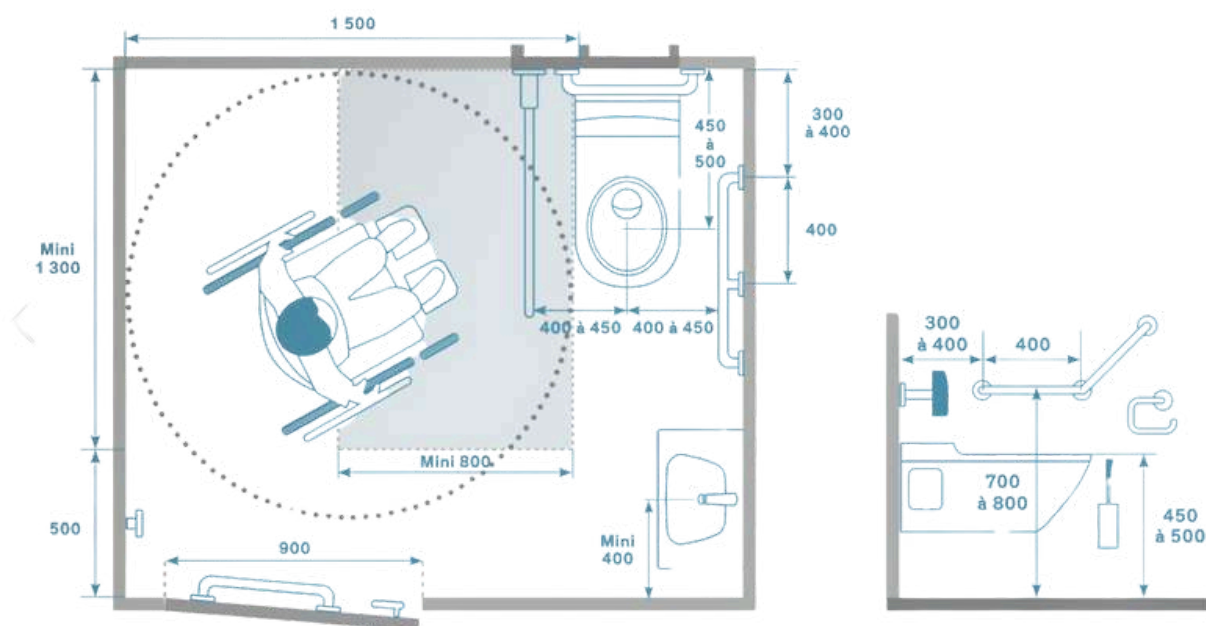

## MATÉRIEL SANITAIRE PMR

S30	Siège de douche relevable 360 x 407	110,75 €
88802	Colonne de douche PRESTO PMR avec douchette	532,60 €
792370	Colonne de douche DELABIE PMR avec douchette	639,16 €
510405	Siège de douche relevable 465 x 430	178,93 €
S33	Barre de maintien relevable	140,35 €
S35	Barre droite 30, époxy, fixations invisibles	27,60 €
S340	Barre symétrique 135°, époxy, fixations invisible	54,15 €

## MIROIR

S9	Miroir 600 x 420 épaisseur 4 mm	40,52 €
S90	Miroir 750 x 420 épaisseur 4 mm	70,13 €
S120	Colle miroir 310 ml.	18,61 €

## SÈCHE CHEVEUX ET MAINS

			
S2100	S2120	S22	S222
Sèche cheveux mural avec flexible 700 w	Sèche cheveux pistolet 1200 W + prise rasoir	Sèche mains 2000 W	Sèche mains 1350 W, Grande vitesse
129,50 €	77,75 €	210,85 €	207,50 €

## ACCESSOIRES WC

			
S24	S240	S400D	S4048S
Abattant WC simple dessous plein, composite, blanc	Abattant WC double, thermodur, dessous plein, blanc	Bâti support autoportant WC, Double débit	Pot à balai mural Inox en époxy anthracite métalisé
43,25 €	32,90 €	305,05 €	50,98 €

## GESTION D'ACCÈS

	S060712	Monnayeur de douche / jeton lisse	434,57 €
	S260	Electrovanne 12 V laiton	72,20 €
	S27	Transformateur sur rail DIN 230/12 V	64,45 €
	S44	100 jetons quadruple cannelure	95,60 €
	S2500	250 jetons lisses	204,56 €
	S440	100 jetons lisses	88,60 €
	S29	100 jetons double cannelure	152,45 €
		Lecteur RFID (cartes) NFC et Bluetooth (smartphones)	600,00 € + frais de gestion
	S060887	Lecteur RFID, 1 service	299,75 €
	S060799	Électrovanne 12 V DC, 8 w, G½, F/F	79,90 €
	S060774	Chargeur RFID	378,45 €
	S060778	Porte clé prépayé RFID	3,60 €

# LAVABO SUR PLAGES

## PRESTO®

## DELABIE

SANITAIRES ↩

	64602	eau froide 15s 3 L/mn	65,00 €
	64622	eau chaude 15s 3 L/mn	65,00 €
	65000	eau froide 15s 3 L/mn	51,90 €
	65100	eau chaude 15s 3 L/mn	51,90 €
	68400	mitigeur 15s 3 L/mn	130,20 €
	28610	mitigeur 15s 3L/mn	170,35 €
	64700	eau froide 15s 3L/mn	61,40 €
	68052	mitigeur 15s 3L/mn	156,20 €
	57204	eau froide détection 3L/mn	243,50 €
	55385	mitigeur détection 3L/mn	299,25 €

	745100	eau froide 7s 3 L/mn	58,55 €
		eau chaude 7s 3 L/mn	
	740500	eau froide 7s 3 L/mn	63,55 €
		eau chaude 7s 3 L/mn	
	794000	mitigeur 7s 3 L/mn	159,30 €
	795000	mitigeur 7s 3L/mn	161,25 €
	702400	eau froide 7s 3L/mn	156,17 €
	700400	mitigeur 7s 3L/mn	181,45 €
	440006	eau froide détection 3L/mn	242,19 €
	490006	minigeur détection 3L/mn	268,46 €



Prix HT Départ

## LAVABO ET EVIER MURAL

 **PRESTO**

	66000	eau froide 15s 3 L/mn	37,73 €
	66100	eau chaude 15s 3 L/mn	37,73 €
	31815	bec tournant eau froide 15s 6 L/mn	72,10 €
	30202	bec tournant mitigeur 15s 6 L/mn	53,23 €





**DELABIE**

	741500	eau froide 7s 3L/mn	63,05 €
		eau chaude 7S 3L/mn	
	748150	bec tournant eau froide 15s 6 L/mn	63,70 €
	794350	bec tournant mitigeur 15s 6 L/mn	223,50 €

SANITAIRES

## EVIER ET LINGE SUR PLAGES

	30202	Bec seul orientable	53,25 €
	35936	Mitigeur temporisé 30S 8L/mn	158,05 €
	31001	Chasse WC	44,60 €
	13001	Urinoir 6 s - 9L/m	74,15 €
	55370	Urinoir sensor	189,46 €

	1306T1	Bec seul orientable	65,65 €
	790970	Mitigeur temporisé 30S 6L/mn	176,40 €
	760000	Chasse WC	83,75 €
	777800	Urinoir 6 s - 9L/m	53,85 €
	479411	Urinoir sensor	222,40 €

Prix HT Départ

	Eau mitigée sensor	27471	219,29 €
			
	Eau mitigée poussoir	27400	121,52 €
			
		88884	557,07 €
		88800	466,55 €
		88808	441,47 €
		Pomme de douche fixe à grille orientable	29260
	Mitigeur temporisé 30S 8L/mn	35936	158,05 €

	Eau mitigée sensor	714806	229,75 €
			
	Eau mitigée poussoir	714700 DP	122,75 €
			
		792400	646,86 €
		792300	525,22 €
		790300	477,68 €
		Pomme de douche fixe à grille jet pluie	709010
	Mitigeur temporisé 30S 6L/mn	790970	176,39 €

# MITIGEURS COLLECTIFS

TRUBERT	Mitigeur			Cartouche neuve		Kit maintenance		
	Livré avec filtre incorporé			Ancienne réf	Nouvelle ref			
 TX E 10°/50°C TX E10°/50°C	TX91 E 56L/mn	TX91 E E37	637,20€	C200	TX1 / TX 137	206,55 €	TB 120022	34,30€
	TX92 E 80L/mn	TX92 E E37	898,90€		TX2 / TX 237	257,65 €	TB 120022	
	TX93 E 120 L/mn	TX93 E E37	1 222,10 €	2000 C300	TX3 / TX337	331,90 €	TB 120023	44,80 €
	TX94 E 260 L/mn	TX94 E E37	1 680,75 €	6000 C400	TX4 / TX437	494,35 €	TB 120024	49,60 €
	TX95 E 260 L/mn	TX95 E E37	2 077,90 €	4000 C500	TX5 / TX537	623,00€	TB 120025	57,25 €
	TX96 E 400 L/mn	TX96 E E37	2 401,00€	5000 C600	TX6 / TX637	789,00€	TB 120026	72,05 €

PRESTO	Mitigeur 35° à 45°		Robinet d'arrêt à purge		Cartouche		Kit maintenance	
		84006 - 55L	331,20 €			84515	192,38 €	
84007 - 84L		489,31 €	85992 - G1"	23,65 €	84516	305,07 €		
84008 - 134L		729,78 €	85993 - G1"1/4"	39,01 €			84517	353,55 €
84009 - 188L		1 056,96 €						
84020 - 280L		1 085,28 €			84519	233,41 €		

29002 - Régulateur thermostatique 57 L/mn, 30 à 65 ° 67,90€

DELABIE	Mitigeur 35° à 42°		Mitigeur 44 à 58°		Vannes avec filtre		Kit rénovation	
		731002 - 55L/mn	373,27 €	731052 - 55L/mn	373,27 €			757330/ 753750
731003 - 90L/mn		578,50 €	731052 - 90L/mn	578,50 €	73080 3.2P	111,56 €		91,59 €
731004 - 140L/mn		830,53 €	731054 - 140 L/mn	830,53 €			753735/ 753755	115,36 €
731005 - 190L/mn		1 073,06 €	731055 - 190L/mn	1 073,06 €				

S733015 - Premix compact M 1/2 - 19 L/mn 70,04€ - S733020 - Premix compact M 3/4 - 23 L/mn 70,04€

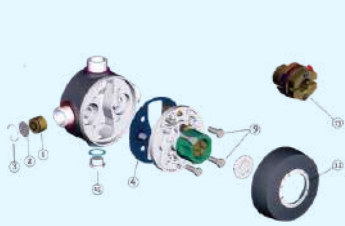
THERMERAM	Mitigeur		Cartouche	
		0381001 - 45 L/mn	382,74 €	0380001
0551001 - 63 L/mn		482,20 €	0550001	275,64 €
0841001 - 115 L/mn		766,53 €	0840001	379,65 €
1251001 - 158 L/mn		1 035,37 €	1250001	486,55 €
1901001 - 205 L/mn		1 346,80 €	1900001	635,58 €

Prix HT Départ



## Fournisseur en Equipements pour l'Hôtellerie de Plein Air.

 02 97 61 83 29 | 06 89 30 38 60

 [www.amice.biz](http://www.amice.biz)

 [contact@amice.biz](mailto:contact@amice.biz)

 1, rue des Frères Lumière | 56890 PLESCOP

 RCS VANNES 99A443 | SIRET 53046648100021 | APE 4778C | BANQUE CMB

### Conditions générales de vente

#### 1 - PRÉAMBULE

Toute commande implique de la part de l'acheteur l'acceptation des présentes conditions.

#### 2 - PRODUITS

Nos photos du catalogue donnent une indication sur les produits distribués, mais ne sont pas contractuelles. Ceux-ci peuvent être modifiés suivant nos approvisionnements.

#### 3 - COMMANDE

Toute commande est ferme et ne saurait être résiliée pour quelque cause que ce soit par la simple volonté de l'acheteur.

#### 4 - PRIX

Nos prix s'entendent net HT départ. Nos prix sont valables à compter de l'édition sauf erreur d'impression. Ils peuvent être rajustés en fonction d'une augmentation de nos fournisseurs.

#### 5 - TRANSPORT

Nos délais étant donnés à titre indicatif, les retards éventuels ne peuvent donner droit au profit de l'acheteur à indemnisation, baisse de prix ou annulation de commande. Nos marchandises voyagent aux risques et périls du destinataire dès la sortie de notre entrepôt. Il appartient au destinataire d'effectuer toutes vérifications et de faire toutes réserves à l'arrivée du matériel. En cas d'avarie, perte, retard ou vol, le destinataire exercera tout recours contre le transporteur dans les délais et conditions prévus au code de commerce.

#### 6 - GARANTIE

En cas de vices cachés et reconnus, notre limite de garantie s'arrêtera au remplacement de l'article en question, excluant

frais de port, indemnité, main d'oeuvre de remplacement ainsi que dommages et intérêts.

#### 7 - MODALITÉS DE PAIEMENT

Nos marchandises sont payables par chèque ou virement à l'ordre de AMICE, 30% à la commande, solde à réception des marchandises. En cas de paiement survenant après la date d'échéance mentionnée sur la facture, une pénalité de retard pourra être exigée sur la base de 3 fois le taux d'intérêt légal ainsi qu'une indemnité forfaitaire pour frais de recouvrement d'un montant minimum de 40€. Le défaut de paiement d'une facture rend immédiatement exigibles toutes les créances de notre entreprise et entraîne la suspension des livraisons.

#### 8 - RÉSERVE DE PROPRIÉTÉ

L'acquéreur ne devient propriétaire des marchandises qu'après règlement de l'intégralité du prix de celle-ci majoré de ses frais de pénalités éventuellement. À défaut de paiement le vendeur pourra purement et simplement, sans qu'il soit besoin d'une mise en demeure, reprendre les produits ou matériaux objet de la vente. Sont exclues les marchandises non stockées ayant fait l'objet d'une commande spécifique. Si les produits ou matériaux avaient péri ou subi des détériorations pendant qu'ils demeurent sous la garde de l'acheteur, celui-ci en subirait toutes les conséquences.

#### 9 - JURIDICTION

En cas de litige seul le tribunal de commerce de VANNES sera compétent.



# MOBIL HOME





LITERIE

RÉCUP EAU

CLIMATISATION

GAZ

## CONNECTIQUE GAZ

			
924 P	SP1NU	SP4NU	DF526
Inverseur avec limiteur de pression + indic. service	Détendeur - déclencheur débit 1,3 Kg/h	Détendeur - déclencheur débit 4 Kg/h	Détecteur de fumée
88,30 €	30,70 €		19,50 €

			
L45	L70	LINOX 45	LINOX 70
Lyre souple 45 cm	Lyre souple 70 cm	Lyre inox NF sans date 45 cm	Lyre inox NF sans date 70 cm
8,02 €	9,87 €	29,89 €	34,27 €

## COMPTEUR EAU

	
S1	S5
Compteur d'eau MM 20/27 position horizontale ou verticale	Robinet arrêt avant compteur 20/27 à purge
16,90 €	19,98 €

# LITERIE SEMI-DURABLE

Ref	Désignation	Prix U	Colisage
<b>OREILLER</b>			
OR55*	Oreiller semi-durable 55x55 Garnissage 500Gr	3,12 €	24
20-TO60	Taie d'oreiller 60x60 - ECO	0,16 €	200
<b>ALÈSE</b>			
30-AL80	Alèse plateau 80x190 - ECO	0,38 €	100
30-AL90	Alèse plateau 90x190 - ECO	0,41 €	100
30-AL140	Alèse plateau 140x190 - ECO	0,60 €	100
30-AL160	Alèse plateau 160x200 - ECO	0,74 €	100
30-HO80	Alèse housse 80x190 - ECO	0,71 €	100
30-HO90	Alèse housse 90x190 - ECO	0,76 €	100
30-H140	Alèse housse 140x190 - ECO	1,05 €	50
30-H160	Alèse housse 160x190 - ECO	1,23 €	50
AL/PE80	Alèse imperméable plateau 80x190	0,73 €	100
AL/PE90	Alèse imperméable plateau 90x190	0,78 €	100
AL/PE140	Alèse imperméable plateau 140X190	0,90 €	50
<b>KIT ALESE</b>			
30-KITPR01	Kit lit 1 place (alèse plateau 80 + taie 60x60) - ECO	0,51 €	100
30-KITPR02	Kit lit 1 place (alèse plateau 90 + taie 60x60) - ECO	0,54 €	100
30-KITPR03	Kit lit 2 places (alèse plateau 140 + 2 taies 60x60) - ECO	0,90 €	50
30-KITPR04	Kit lit 2 places (alèse plateau 160 + 2 taies 60x60) - ECO	1,09 €	50
30-KITPROH1	Kit lit 1 place (housse 80 + 1 taie) - ECO	0,87 €	100
30-KITPROH2	Kit lit 1 place (housse 90 + 1 taie) - ECO	0,93 €	100
30-KITPROH3	Kit lit 2 places (housse 140 + 2 taies) - ECO	1,36 €	50
30-KITPROH4	Kit lit 2 places (housse 160 + 2 taies) - ECO	1,53 €	50

## MATELAS

RN3	Rénove matelas semi-durable imperméable 80x190x15	4,78 €	25
RN6	Rénove matelas semi-durable imperméable 90x190x15	6,13 €	
RN9	Rénove matelas semi-durable imperméable 140x190x15	8,13 €	
RN10	Rénove matelas semi-durable imperméable 140x190x20	8,69 €	

## OREILLER

OR8*	Oreiller 60x60 microfibres, garnissage polyester 500 Gr	4,97 €	25
------	---	--------	----

## COUVERTURE

COPOL/3	Couverture polaire 350 Gr 180x220 marine/gris acier	15,00 €	5
COPOL/2	Couverture polaire 350 Gr 220x240 marine/gris acier	20,54 €	5

## COUETTE

COMICRO 1*	Couette imprimée bicolore 400 Gr 140x200	14,46 €	9
COMICRO 4*	Couette imprimée bicolore 400 Gr 220x240	19,60 €	5
CM1	Couette grise 400 Gr 140x200	15,50 €	9
CM2	Couette grise 400 Gr 220x240	19,61 €	5

## ALÈSE

LCP7	Alèse housse jersey imper. 80x200	8,41 €	1
LCP8	Alèse housse jersey imper. 90X200	9,90 €	1
LCP9	Alèse housse jersey imper. 140X200	10,95 €	1
LCP10	Alèse housse jersey imper. 160X200	11,55 €	1

## KIT DE BIENVENUE

	1 rouleau papier toilette écolabel 1 sac poubelle eco-biodégradable 1 éponge végétale avec grattoir 1 dosette nettoyant 20 ml	1,11 €	36
	KB1		

**Frais de port Spécifique pour la literie France métropolitaine (hors Corse, îles et étranger)**

Moins de 20 €ht	9 €HT	Moins de 400 €ht	39 €HT
Moins de 150 €ht	19 €HT	Moins de 1000 €ht	49 €HT
Moins de 250 €ht	29 €HT	A partir de 1000 €ht	Franco

\*dont ECO participation : couette 140x200 : 0,10€ HT/unitaire/couette 220x240 : 0,15€ HT/unitaire/oreiller : 0,05€ HT/unitaire  
Prix HT Départ

# R-CUP'O3<sup>®</sup>

solution ré-utilisation des eaux

## Transformez votre douche en [re]source pour vos WC

PRODUIT  
ISSU DE LA LOI  
TRANSITION  
ÉNERGÉTIQUE\*\*

ÉCONOMIQUE  
Diminuez vos factures  
d'eau et rentabilisez  
rapidement votre  
investissement

MINIMUM  
**25%**  
D'EAU POTABLE  
ÉCONOMISÉE\*

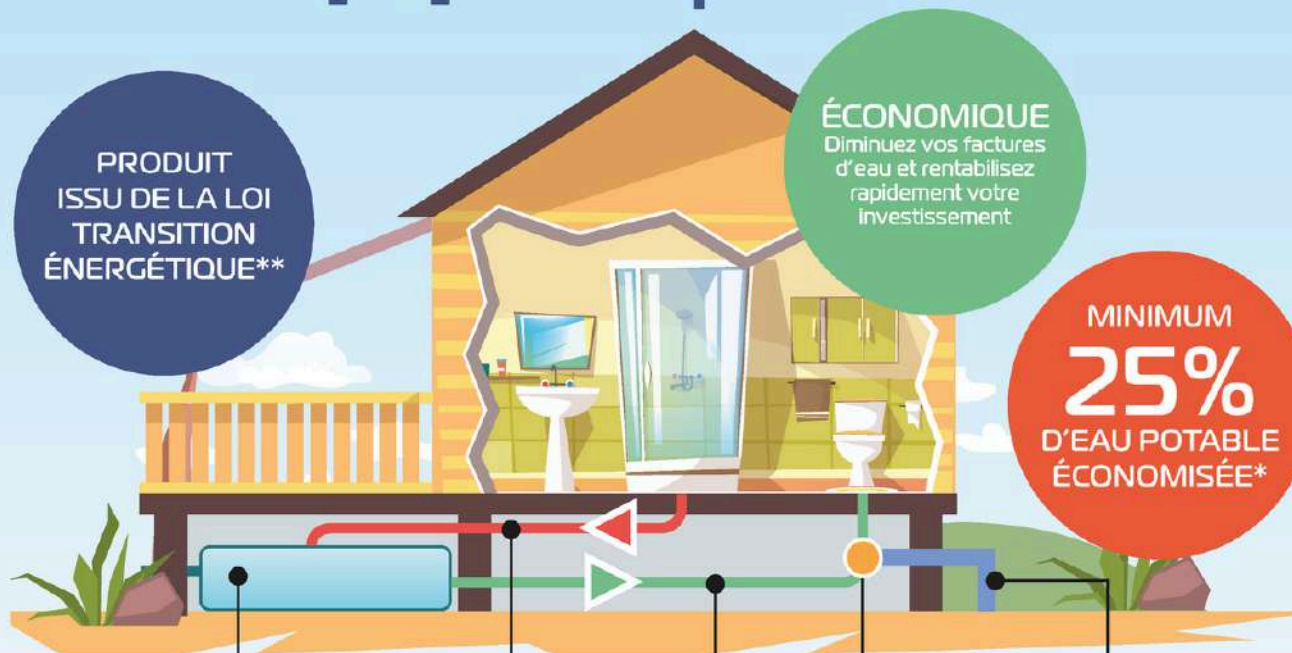

Stockage et  
ozonation 80l

Eau usée  
de douche

Eau  
traitée

Vanne  
automatique

Eau  
de réseau

MOBIL HOME

**Starter, Classic, Premium :**  
Trouvez la formule qui vous convient !



Adaptabilité à tous les types  
d'équipements de l'hôtellerie de plein air  
tel que les mobil-homes, les chalets, les loges,  
blocs sanitaires communs (sur étude), etc.

Installation rapide ne nécessitant pas de travaux  
importants, réalisable en une 1/2 journée maximum.

**PACK  
STARTER**  
"Fourniture  
uniquement"

«...» nombre  
de R-CUP'O3  
X 1090€/l'unité

**PACK  
CLASSIC**  
"Fourniture  
et formation"

«...» nombre  
de R-CUP'O3  
X 1090€/l'unité

+  
un forfait  
900€/jour  
de formation  
pour la pose avec vos  
équipes techniques,  
vous rendant autonome  
pour les suivants.

Formule la plus  
économique !

**PACK  
PREMIUM**  
"Fourniture  
et pose"

«...» nombre  
de R-CUP'O3  
X 1490€/l'unité

Fourniture  
et pose comprise



Formule  
clé en main !

ibdd - communication - Document non contractuel \* Dans le cadre d'une utilisation pour 2 adultes - \*\* Transition hydrique



[www.ozoneo-concept.fr](http://www.ozoneo-concept.fr)  
Tél. : 09 72 10 18 14

# CLIMATISATION RÉVERSIBLE



## Thermor

Blocage de la **T°C basse** et de la **T°C haute**



873871

872170

880588

Niseko murale 2 KW

Mise en service (hors installation)

494,00 €

374,00 €



Prix HT Départ

MOBIL HOME 





## Fournisseur en Equipements pour l'Hôtellerie de Plein Air.

 02 97 61 83 29 | 06 89 30 38 60

 [www.amice.biz](http://www.amice.biz)

 [contact@amice.biz](mailto:contact@amice.biz)

 1, rue des Frères Lumière | 56890 PLESCOP

 RCS VANNES 99A443 | SIRET 53046648100021 | APE 4778C | BANQUE CMB

### Conditions générales de vente

#### 1 - PRÉAMBULE

Toute commande implique de la part de l'acheteur l'acceptation des présentes conditions.

#### 2 - PRODUITS

Nos photos du catalogue donnent une indication sur les produits distribués, mais ne sont pas contractuelles. Ceux-ci peuvent être modifiés suivant nos approvisionnements.

#### 3 - COMMANDE

Toute commande est ferme et ne saurait être résiliée pour quelque cause que ce soit par la simple volonté de l'acheteur.

#### 4 - PRIX

Nos prix s'entendent net HT départ. Nos prix sont valables à compter de l'édition sauf erreur d'impression. Ils peuvent être rajustés en fonction d'une augmentation de nos fournisseurs.

#### 5 - TRANSPORT

Nos délais étant donnés à titre indicatif, les retards éventuels ne peuvent donner droit au profit de l'acheteur à indemnisation, baisse de prix ou annulation de commande. Nos marchandises voyagent aux risques et périls du destinataire dès la sortie de notre entrepôt. Il appartient au destinataire d'effectuer toutes vérifications et de faire toutes réserves à l'arrivée du matériel. En cas d'avarie, perte, retard ou vol, le destinataire exercera tout recours contre le transporteur dans les délais et conditions prévus au code de commerce.

#### 6 - GARANTIE

En cas de vices cachés et reconnus, notre limite de garantie s'arrêtera au remplacement de l'article en question, excluant

frais de port, indemnité, main d'oeuvre de remplacement ainsi que dommages et intérêts.

#### 7 - MODALITÉS DE PAIEMENT

Nos marchandises sont payables par chèque ou virement à l'ordre de AMICE, 30% à la commande, solde à réception des marchandises. En cas de paiement survenant après la date d'échéance mentionnée sur la facture, une pénalité de retard pourra être exigée sur la base de 3 fois le taux d'intérêt légal ainsi qu'une indemnité forfaitaire pour frais de recouvrement d'un montant minimum de 40€. Le défaut de paiement d'une facture rend immédiatement exigibles toutes les créances de notre entreprise et entraîne la suspension des livraisons.

#### 8 - RÉSERVE DE PROPRIÉTÉ

L'acquéreur ne devient propriétaire des marchandises qu'après règlement de l'intégralité du prix de celle-ci majoré de ses frais de pénalités éventuellement. À défaut de paiement le vendeur pourra purement et simplement, sans qu'il soit besoin d'une mise en demeure, reprendre les produits ou matériaux objet de la vente. Sont exclues les marchandises non stockées ayant fait l'objet d'une commande spécifique. Si les produits ou matériaux avaient péri ou subi des détériorations pendant qu'ils demeurent sous la garde de l'acheteur, celui-ci en subirait toutes les conséquences.

#### 9 - JURIDICTION

En cas de litige seul le tribunal de commerce de VANNES sera compétent.



# EXTÉRIEUR

ECLAIRAGE

MOBILIER EXTÉRIEUR

PAVILLONS

# COLLECTE DES DÉCHETS







D6	Cendrier tubulaire sur pied	acier galva + époxy, Ht 1050	142,25 €	
D15	Corbeille 50L	75.5X42.5	91,80 €	
D31	Bac 120L	41,39 €		
D32	Bac 240L	58,50 €		
D33	Bac 360L	94,36 €		
D34	Bac 660L	220,84 €		
D35	Bac 770L	232,11 €		

Mobilier extérieur, nous consulter



EXTÉRIEUR

## PROPRETÉ CANINE

					
1400	1410	1208	1021	1305	1202
Distributeur CANISACS PEHD + 500 sachets	Borne de propreté CANISAC	Carton de 50 liasses de 100 sachets	Distributeur Rouleau	Borne de propreté Distributeur Rouleau	Carton de 20 rouleaux de 200 sacs
101,44 €	250,56 €	134,00 €	213,38 €	418,38 €	109,67 €

## ANTI-MOUSTIQUE

9990027	<p>Mosquito Magnet Executive</p> <p><b>Une protection efficace</b></p> <p>Il assure une protection de 500 à 4000 m2 soit sur un rayon d'action jusqu'à 35 m</p>		1 699,00 €
9990007	9990018	9760134	9990038
RECHARGE R-OCTÉNOL X3	RECHARGE ATRAKTA X 3	HOUSSE CACHE BOUTEILLE	CAGE DE PROTECTION
			
54,00 €	54,00 €	24,90 €	499,00 €



EL-BB100	EL-NDM100	EL-NE15	EL-CL80
Plat alu 1m	Nez de Marche 1 m	Numéro emplacement 20cm x 10cm	Plot Routier  Diam 80 mm  A encastrer dans le sol
Bi-bande  35 mm	5 bandes  60 mm		
40,00 €	54,30 €	22,80 €	27,50 €

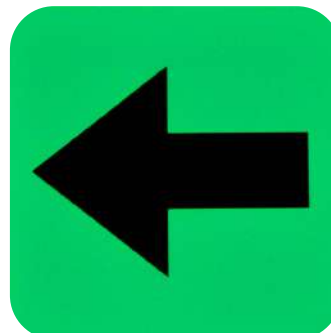

Création à la demande de l'ensemble des signalisations possibles.









# PAVOISEMENT

		80 X 120	100 X 150	120 X 180
France		P1	P2	P3
Allemagne		P7	P8	P9
Belgique		P10	P11	P12
Espagne		P13	P14	P15
Irlande		P16	P17	P18
Italie		P19	P20	P21
Pays-Bas		P22	P23	P24
		9,90 €	14,30 €	17,60 €

CEE		P4	P5	P6
		16,00 €	20,00 €	29,00 €

Royaume-Uni		P25	P26	P27
Suisse		P40	P41	P42
		19,65 €	24,20 €	38,00 €

Bretagne		P28	P29	P30
Normandie		P281	P291	P300
Autres Régions		P28-1	P29-1	P30-1
		23,32 €	35,60 €	43,10 €

			
P39	P350	P34	P340
80,50 €	123,80 €	24,00 €	45,00 €

P31	Mât alu laqué blanc, hauteur 6 m, diam 60 mm avec manchon	Sur devis
P32	Mât alu laqué blanc, hauteur 8 m, diam 80/60 mm avec manchon	
P330	Mât alu 8 m avec manchon, potence pivotante et contrepoids	

Prix HT Départ





## CHAISES LONGUES

				
	TROPICO		OMEGA	JAMAÏCA
	Taupe	Blanc	Toile bleu ou taupe	Selon Nuancier
Mini Cde	15	15	15	16
Prix Unitaire	99,55 €	109,35 €	138,55 €	177,60 €

## TABLES

			
ARES	ALPHA ( x6 mini )	SKY	Basse OCEAN
140 cm x 80 cm	150 cm x 90 cm	70 cm x 70 cm	45 cm x 45 cm
214,20 €	212,50 €	139,89 €	34,00 €

## CHAISES

					
	TANGO	SIRTAKI	BOLERO	VEGETAL Chaise	VEGETAL Fauteuil
Mini Cde	15	15	15	16	16
Prix Unitaire	16,70 €	24,70 €	37,75 € €	51,25 €	54,20 €

Prix HT Départ

# TABLES DE PIQUE-NIQUE

## TABLES DE PIQUE-NIQUE



STYLLA

Hexagonale

200 cm x 200 cm  
250 Kg

Réf. TS633

1 875,00 €



STYLLA

Rectangulaire

150 cm x 180 cm  
245 Kg

Réf. TS432

1 295,00 €



TOLEA

Rectangulaire

180 cm x 147 cm  
140 Kg

Réf. EA319

980,80 €

## BANCS



STYLLA

180 cm  
45 Kg

Réf. BS615

733,40 €



TOLEA

170 cm  
35 Kg

Réf. BS632

595,20 €



## BORNE CAMPING CAR

		
BCC	BCC1	BCC-IONA
Borne de service en Inox 316 L	Caniveau de vidange avec grille en fonte	Borne IONA en alu - receveur inox 316 L
1 Robinet - 1 Vidange WC chimique avec rinçage	2 m et rinçage intégré (relié à la borne)	2 robinets depuisage - 1 robinet rinçage - Fixation sur radier - 1 balisage Led
3 680,00 €*	1 742,00 €*	2 528,33 €*

## BORNE POINT D'EAU

			
B3	47234	47234	47235
Potelet Inox Carré	Potelet Inox Rond	Borne CEZEMBRE	
150 mm x 150 mm Hauteur 800 mm + 1 Presto 70600	Diamètre 154 mm Hauteur 740 mm + 1 Presto 70600	Radier 1 robinets Presto	Radier 1 robinets Presto 2 Robinets Simple
298,71 €	498,47 €	359,77 €	606,03 €

## COMPTEUR D'EAU

	S1	Compteur d'eau MM 20/27 position horizontale ou verticale	16,90 €
	S5	Robinet arrêt avant compteur 20/27 à purge	18,95 €

Prix HT Départ



## Fournisseur en Equipements pour l'Hôtellerie de Plein Air.

 02 97 61 83 29 | 06 89 30 38 60

 [www.amice.biz](http://www.amice.biz)

 [contact@amice.biz](mailto:contact@amice.biz)

 1, rue des Frères Lumière | 56890 PLESCOP

 RCS VANNES 99A443 | SIRET 53046648100021 | APE 4778C | BANQUE CMB

### Conditions générales de vente

#### **1 - PRÉAMBULE**

Toute commande implique de la part de l'acheteur l'acceptation des présentes conditions.

#### **2 - PRODUITS**

Nos photos du catalogue donnent une indication sur les produits distribués, mais ne sont pas contractuelles. Ceux-ci peuvent être modifiés suivant nos approvisionnements.

#### **3 - COMMANDE**

Toute commande est ferme et ne saurait être résiliée pour quelque cause que ce soit par la simple volonté de l'acheteur.

#### **4 - PRIX**

Nos prix s'entendent net HT départ. Nos prix sont valables à compter de l'édition sauf erreur d'impression. Ils peuvent être rajustés en fonction d'une augmentation de nos fournisseurs.

#### **5 - TRANSPORT**

Nos délais étant donnés à titre indicatif, les retards éventuels ne peuvent donner droit au profit de l'acheteur à indemnisation, baisse de prix ou annulation de commande. Nos marchandises voyagent aux risques et périls du destinataire dès la sortie de notre entrepôt. Il appartient au destinataire d'effectuer toutes vérifications et de faire toutes réserves à l'arrivée du matériel. En cas d'avarie, perte, retard ou vol, le destinataire exercera tout recours contre le transporteur dans les délais et conditions prévus au code de commerce.

#### **6 - GARANTIE**

En cas de vices cachés et reconnus, notre limite de garantie s'arrêtera au remplacement de l'article en question, excluant

frais de port, indemnité, main d'oeuvre de remplacement ainsi que dommages et intérêts.

#### **7 - MODALITÉS DE PAIEMENT**

Nos marchandises sont payables par chèque ou virement à l'ordre de AMICE, 30% à la commande, solde à réception des marchandises. En cas de paiement survenant après la date d'échéance mentionnée sur la facture, une pénalité de retard pourra être exigée sur la base de 3 fois le taux d'intérêt légal ainsi qu'une indemnité forfaitaire pour frais de recouvrement d'un montant minimum de 40€. Le défaut de paiement d'une facture rend immédiatement exigibles toutes les créances de notre entreprise et entraîne la suspension des livraisons.

#### **8 - RÉSERVE DE PROPRIÉTÉ**

L'acquéreur ne devient propriétaire des marchandises qu'après règlement de l'intégralité du prix de celle-ci majoré de ses frais de pénalités éventuellement. À défaut de paiement le vendeur pourra purement et simplement, sans qu'il soit besoin d'une mise en demeure, reprendre les produits ou matériaux objet de la vente. Sont exclues les marchandises non stockées ayant fait l'objet d'une commande spécifique. Si les produits ou matériaux avaient péri ou subi des détériorations pendant qu'ils demeurent sous la garde de l'acheteur, celui-ci en subirait toutes les conséquences.

#### **9 - JURIDICTION**

En cas de litige seul le tribunal de commerce de VANNES sera compétent.



# JEUX

INDOOR  
OUTDOOR

## BILLARD

Billard intérieur	Billard extérieur
	
J102	J219004
2 926,70 €	3 337,72 €
Livré avec un triangle + 1 jeu de billes Pool Anglais	Livré avec un triangle + 1 jeu de billes Pool Anglais
Queue de billard fibre de carbone	65,21 €
Jeu de billes Pool Anglais	66,04 €

## BABY FOOT





	J104	Baby Foot d'extérieur en stratifié compact	2 052,55 €
	J105	Baby Foot avec monnayeur	2 074,72 €
	J106	Baby Foot d'extérieur	1 041,70 €
	J107	Baby Foot avec monnayeur et glace anti-triche	1 030,77 €
	J103	Balles (les50)	35,88 €

Prix HT Départ

# TABLE PING-PONG EXTÉRIEURE

	<p>J70</p>	<p>PRO PARK stratifié 9 mm 162 Kg</p>	<p>2 222,68 €*  </p>
	<p>J7</p>	<p>Pro 510 stratifié 7 mm poids 77Kg</p>	<p>986,37 €*  </p>
	<p>J9</p>	<p>Table pliante Résine 7 mm poids 77 Kg</p>	<p>943,38 €*  </p>
	<p>J6B</p>	<p>DIABOLO 35 RESISTEC 35 MM 75 Kg LESTABLE</p>	<p>1 470,00 €*  </p>

## Matériel en acier galva + peinture

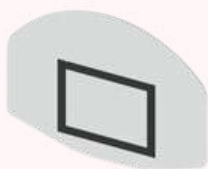
				
SP1	SP3	SP30	SP4	SP6
Poteau de tennis	Panier basket complet		Cercle de basket	Panneau basket
90mm à sceller la paire	3,05 m scellement direct	2,60 m scellement direct	renforcé	polyester 120 x 90 ½ lune
409,10 €	985,50 €	1046,50 €	85,65 €	239,91 €

## Matériel en acier galva + peinture

				
SP70	SP7	SP8	SP9	SP13
Poteaux badminton	Poteaux volley	Buts de hand	Buts de foot à 8	But multi-sports
poteau carré 40 x 40	90 mm la paire tension par treuil, à sceller	3m x 2m avec ancrage la paire	6m x 2,10m , Ø 80, à sceller la paire	3m x 2 m carré 80, à sceller
214,66 €	733,36 €	1 426,78 €	1242,94 €	2 633,64 €

Prix HT Départ



TSA0006000001

4 003,00 €



TSA0007000802

5 251,00 €



## Terrain Multisport

- A. Protection latérale - H 1 m
- B. Protection latérale cintrée - H 2 m
- C. Protection latérale cintrée - H 3 m
- D. Protection latérale - H 3 m + 2 m réhausse pare-ballons
- E. Protection avec serrure - H 3 m
- F. Angle 30° ou 45° ou 90°
- G. Protection latérale - H 3 m
- H. Grille de fond de but cintrée
- I. Panneau de basket latéral sur grille
- J. Poteaux multi-fonctions filet
- K. Portillon avec serrure - H 1 m
- L. Chicane d'accès terrain
- M. Portail d'accès - H 1 m
- N. Assis-debout
- O. Mini-buts
- P. Accès PMR
- Q. Barres anti-accès fixes ou amovibles
- R. Grille dessus de but
- S. Panneau de basket extérieur
- T. Panneau de basket latéral sur poteau

## AGRES



ELLIPTIQUE

1 450,00 €



DUO ADDUCTEUR

1 520,00 €



RAMEUR

1 450,00 €



VÉLO

1 190,00 €

## DALLE AMORTISSANTE



JEU D'ECHECS



MARELLE

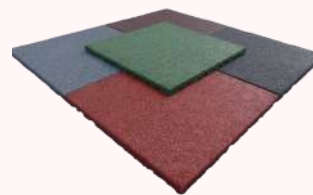

AIRE DE JEUX

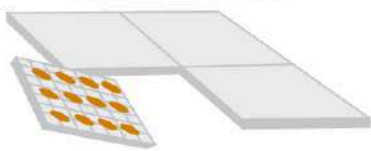

RESSORT ET AGRES

**OPTION COLLAGE AU SOL**

La colle est appliquée sur le dessous des dalles qui sont ensuite posées sur sol dur type béton, enrobé ou autres.

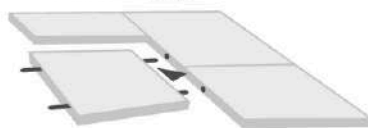
**OPTION CONNECTEURS**

Les dalles sont assemblées entre elles en quinconce par des connecteurs, pour pose sur support plan et stable type tout-venant, dalles sur plots, sols durs.

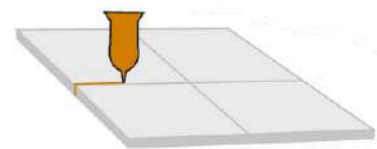
**OPTION COLLAGE SUR TRANCHE**

Les dalles sont posées sur tout type de support plan et stable, puis la colle est infiltrée sur leurs tranches.



CHAMPIGNON



1/2 SPHERE







PLOT

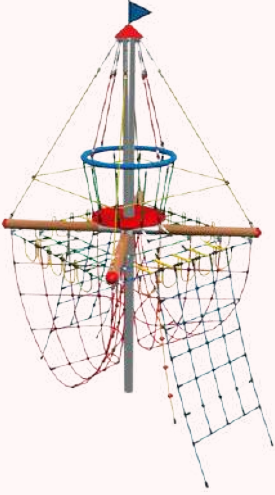

POUTRE

# JEUX À CORDES

	20-01-170	À PARTIR DE 4 ANS	Jeu rotatif Ellipsilon	Hauteur 2,90 m	6 500,68 €
			Plus value inox		318,75 €
	4687-20	À PARTIR DE 6 ANS	Grand mât des Corsaires	Hauteur 5,30 m	12 218,33 €
			Plus value inox		521,25 €
	4652-40		L'arbre aux nids perchés avec nid de pie	Hauteur 5,75 m	18 111,20 €
			Plus value inox		687,50 €
	Q 21-0004		10 428,00 €		
	EQ 18-2007		12 493,00 €		

	2 À 8 ANS	RE 210	712,00 €
		RE 214	701,00 €
		RE 225	776,00 €
		RE 242	701,00 €
		BH 001	1 386,00 €
	3 À 12 ANS	CA 150	2 361,00 €
		CA 500	3 220,00 €

	1 À 6 ANS	CM 023	2 282,00 €
		CM 016	5 775,00 €
		CM 015	8 763,00 €
	5 À 14 ANS	PO 796	1 722,00 €
		J4712	179,00 €
		J4693	414,00 €
		PO 759-12	3 647,00 €

	<p>TP 06-1002</p>	<p>1 À 6 ANS</p>	<p>1 993,00 €</p>
	<p>TO 09-1002</p>	<p>2 À 6 ANS</p>	<p>3 949,00 €</p>
	<p>TO 18 1005</p>	<p>4 À 12 ANS</p>	<p>6 205,00 €</p>
	<p>CO 06 2001</p>	<p>1 À 6 ANS</p>	<p>5 243,00 €</p>
	<p>CI 12-1005</p>	<p>2 À 10 ANS</p>	<p>9 424,00 €</p>

Prix HT Départ

	<p>CT 09-1002</p>	<p>2 À 6 ANS</p>	<p>6 780,00 €</p>
	<p>KA 15 2002</p>	<p>2 À 8 ANS</p>	<p>20 217,00 €</p>
	<p>CT 30 1010</p>	<p>2 À 14 ANS</p>	<p>Sur devis</p>
	<p>CI 24 1010</p>		



## Fournisseur en Equipements pour l'Hôtellerie de Plein Air.

 02 97 61 83 29 | 06 89 30 38 60

 [www.amice.biz](http://www.amice.biz)

 [contact@amice.biz](mailto:contact@amice.biz)

 1, rue des Frères Lumière | 56890 PLESCOP

 RCS VANNES 99A443 | SIRET 53046648100021 | APE 4778C | BANQUE CMB

### Conditions générales de vente

#### **1 - PRÉAMBULE**

Toute commande implique de la part de l'acheteur l'acceptation des présentes conditions.

#### **2 - PRODUITS**

Nos photos du catalogue donnent une indication sur les produits distribués, mais ne sont pas contractuelles. Ceux-ci peuvent être modifiés suivant nos approvisionnements.

#### **3 - COMMANDE**

Toute commande est ferme et ne saurait être résiliée pour quelque cause que ce soit par la simple volonté de l'acheteur.

#### **4 - PRIX**

Nos prix s'entendent net HT départ. Nos prix sont valables à compter de l'édition sauf erreur d'impression. Ils peuvent être rajustés en fonction d'une augmentation de nos fournisseurs.

#### **5 - TRANSPORT**

Nos délais étant donnés à titre indicatif, les retards éventuels ne peuvent donner droit au profit de l'acheteur à indemnisation, baisse de prix ou annulation de commande. Nos marchandises voyagent aux risques et périls du destinataire dès la sortie de notre entrepôt. Il appartient au destinataire d'effectuer toutes vérifications et de faire toutes réserves à l'arrivée du matériel. En cas d'avarie, perte, retard ou vol, le destinataire exercera tout recours contre le transporteur dans les délais et conditions prévus au code de commerce.

#### **6 - GARANTIE**

En cas de vices cachés et reconnus, notre limite de garantie s'arrêtera au remplacement de l'article en question, excluant

frais de port, indemnité, main d'oeuvre de remplacement ainsi que dommages et intérêts.

#### **7 - MODALITÉS DE PAIEMENT**

Nos marchandises sont payables par chèque ou virement à l'ordre de AMICE, 30% à la commande, solde à réception des marchandises. En cas de paiement survenant après la date d'échéance mentionnée sur la facture, une pénalité de retard pourra être exigée sur la base de 3 fois le taux d'intérêt légal ainsi qu'une indemnité forfaitaire pour frais de recouvrement d'un montant minimum de 40€. Le défaut de paiement d'une facture rend immédiatement exigibles toutes les créances de notre entreprise et entraîne la suspension des livraisons.

#### **8 - RÉSERVE DE PROPRIÉTÉ**

L'acquéreur ne devient propriétaire des marchandises qu'après règlement de l'intégralité du prix de celle-ci majoré de ses frais de pénalités éventuellement. À défaut de paiement le vendeur pourra purement et simplement, sans qu'il soit besoin d'une mise en demeure, reprendre les produits ou matériaux objet de la vente. Sont exclues les marchandises non stockées ayant fait l'objet d'une commande spécifique. Si les produits ou matériaux avaient péri ou subi des détériorations pendant qu'ils demeurent sous la garde de l'acheteur, celui-ci en subirait toutes les conséquences.

#### **9 - JURIDICTION**

En cas de litige seul le tribunal de commerce de VANNES sera compétent.



# Fournisseur en Equipements pour l'Hôtellerie de Plein Air.

## Conditions générales de vente

### **1 - PRÉAMBULE**

Toute commande implique de la part de l'acheteur l'acceptation des présentes conditions.

### **2 - PRODUITS**

Nos photos du catalogue donnent une indication sur les produits distribués, mais ne sont pas contractuelles. Ceux-ci peuvent être modifiés suivant nos approvisionnements.

### **3 - COMMANDE**

Toute commande est ferme et ne saurait être résiliée pour quelque cause que ce soit par la simple volonté de l'acheteur.

### **4 - PRIX**

Nos prix s'entendent net HT départ. Nos prix sont valables à compter de l'édition sauf erreur d'impression. Ils peuvent être rajustés en fonction d'une augmentation de nos fournisseurs.

### **5 - TRANSPORT**

Nos délais étant donnés à titre indicatif, les retards éventuels ne peuvent donner droit au profit de l'acheteur à indemnisation, baisse de prix ou annulation de commande. Nos marchandises voyagent aux risques et périls du destinataire dès la sortie de notre entrepôt. Il appartient au destinataire d'effectuer toutes vérifications et de faire toutes réserves à l'arrivée du matériel. En cas d'avarie, perte, retard ou vol, le destinataire exercera tout recours contre le transporteur dans les délais et conditions prévus au code de commerce.

### **6 - GARANTIE**

En cas de vices cachés et reconnus, notre limite de garantie s'arrêtera au remplacement de l'article en question, excluant

frais de port, indemnité, main d'oeuvre de remplacement ainsi que dommages et intérêts.

### **7 - MODALITÉS DE PAIEMENT**

Nos marchandises sont payables par chèque ou virement à l'ordre de AMICE, 30% à la commande, solde à réception des marchandises. En cas de paiement survenant après la date d'échéance mentionnée sur la facture, une pénalité de retard pourra être exigée sur la base de 3 fois le taux d'intérêt légal ainsi qu'une indemnité forfaitaire pour frais de recouvrement d'un montant minimum de 40€. Le défaut de paiement d'une facture rend immédiatement exigibles toutes les créances de notre entreprise et entraîne la suspension des livraisons.

### **8 - RÉSERVE DE PROPRIÉTÉ**

L'acquéreur ne devient propriétaire des marchandises qu'après règlement de l'intégralité du prix de celle-ci majoré de ses frais de pénalités éventuellement. À défaut de paiement le vendeur pourra purement et simplement, sans qu'il soit besoin d'une mise en demeure, reprendre les produits ou matériaux objet de la vente. Sont exclues les marchandises non stockées ayant fait l'objet d'une commande spécifique. Si les produits ou matériaux avaient péri ou subi des détériorations pendant qu'ils demeurent sous la garde de l'acheteur, celui-ci en subirait toutes les conséquences.

### **9 - JURIDICTION**

En cas de litige seul le tribunal de commerce de VANNES sera compétent.

**R-CUP'O<sub>3</sub>**<sup>®</sup>  
solution ré-utilisation des eaux

## Transformez votre douche en [re]source pour vos WC

PRODUIT  
ISSU DE LA LOI  
TRANSITION  
ÉNERGÉTIQUE\*\*

ÉCONOMIQUE  
Diminuez vos factures  
d'eau et rentabilisez  
rapidement votre  
investissement

MINIMUM  
**25%**  
D'EAU POTABLE  
ÉCONOMISÉE\*

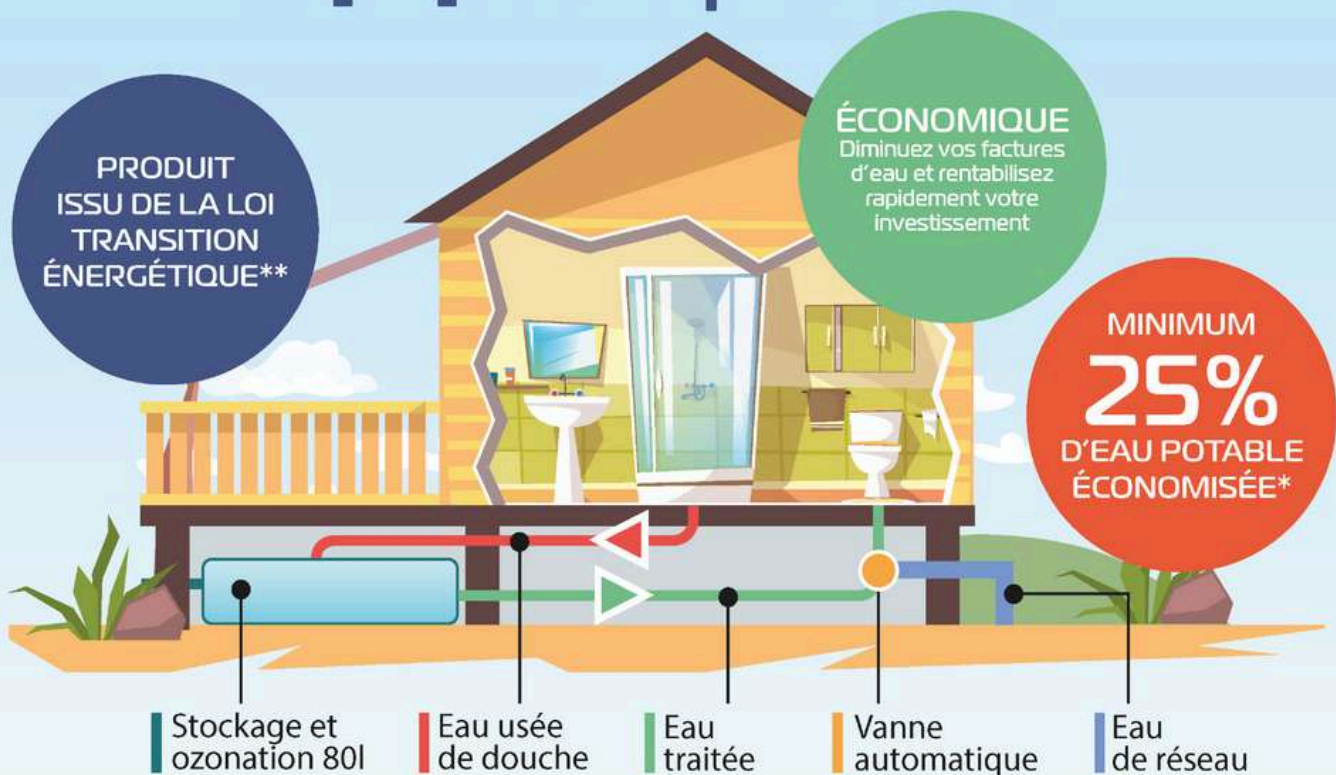

# AMICE

☎ 02 97 61 83 29 | 06 89 30 38 60

🌐 [www.amice.biz](http://www.amice.biz)

✉ [contact@amice.biz](mailto:contact@amice.biz)

🏠 1, rue des Frères Lumière | 56890 PLESCOP

📄 RCS VANNES 99A443 | SIRET 53046648100021 | APE 4778C | BANQUE CMB